

rustehnika  
**IDUTEX**

rustehnika

rustehnika

rustehnika

rustehnika

rustehnika



# ИНСТРУКЦИЯ

rustehnika

rustehnika

**TS-810 Pro**  
rustehnika

rustehnika

rustehnika

rustehnika

rustehnika

rustehnika

rustehnika

rustehnika

rustehnika

rustehnika

1. Statement .....	1
1.1 Agreement .....	1
1.2 Copyright information .....	1
1.3 Disclaimer .....	2
1.4 Safety Information .....	2
1.4.1 Inspection Precautions .....	2
2. Product description .....	5
2.1 Product Overview .....	5
2.2 VCI Model .....	6
2.3 Host Model .....	6
2.4 The product specifications .....	11
3. Product software introduction .....	12
3.1 Diagnosis .....	17
3.2 Hot function .....	18
3.3 Update .....	19
3.4 Data Manager .....	19
3.5 Quick Support .....	20
3.6 DTC Query .....	21
3.7 Feedback .....	21
3.8 Settings .....	22
4. Product activation .....	26
5. Cleaning and maintenance and warranty .....	29
5.1 Cleaning and maintenance .....	29
5.2 Warranty .....	30

# 1 Внимание

Внимательно прочитайте данную Инструкцию, особенно Информацию по безопасности, перед тем, как начать работать с оборудованием, произведенным Shenzhen IDUTEX Tech Co., Ltd., Ltd. (далее именуется как “IDUTEX”).

## 1.1 Соглашение

После получения прибора, Пользователь обязуется:

(1) Проверить комплектацию прибора и незамедлительно сообщить, если какой то компонент отсутствует в комплекте;

(2) Пользователь соглашается, что все описанные в данной Инструкции функции относятся к тому программному обеспечению, которое было доступно на момент публикации данной инструкции. Производитель оставляет за собой право изменять и добавлять какие-то функции без дополнительного предварительного уведомления Пользователя.

## 1.2 Интеллектуальные права

Программа данного диагностического оборудования не может быть скопирована, перенесена или сохранена на внешнем источнике в любой форме (электронной, фото, в записи и др.) без получения письменного разрешения Правообладателя. Права на Код, Базу данных и Приложение принадлежать Производителю и защищены по законам Российской Федерации. Запрещается копировать данные и использовать программу для реверсного инжиниринга без предварительного согласия Правообладателя. Пользователь обязан нести ответственность за нарушение Прав собственности на программный продукт для данного прибора в

### 1.3 Отказ от ответственности

(1) Данная Инструкция предназначена для описания функционала прибора IDUTEX TS810 Pro. Производитель не несет ответственности за последствия, вызванные использованием данного прибора Пользователем.

(2) Компания не несет никакой ответственности за несчастные случаи, вызванные либо из-за действий Пользователя лично, либо кем-либо еще, а также затраты и расходы, связанные с повреждением оборудования, включая потерю оборудования, вызванную неправильным использованием, произвольными изменениями, самостоятельным ремонтом или эксплуатацией оборудования ненадлежащим образом. не в соответствии с требованиями инструкции и рекомендаций Производителя.

### 1.4 Информация по Безопасности

Производитель даёт право использования данного оборудования только квалифицированному персоналу, который ознакомился с инструкцией и прошел обучение по Безопасности.

#### 1.4.1 Предварительная Проверка

(1) Сканер TS810Pro может быть подключен только к заземленной сети напряжения. Перед подключением проверьте целостность и безопасность сети и контактов в разъёме. Иначе VCI Модуль прибора или Планшет могут быть повреждены. Проверьте сетевое напряжение мультиметром перед началом использования.

(2) Используйте только сетевой адаптер питания, поставляемый IDUTEX.

(3) Обратите особое внимание на последствия или повреждения, вызванные факторами окружающей среды, такими как кислота и щелочь, ядовитый газ и сильное давление.

(4) Выхлопные газы двигателя содержат различные токсичные соединения, и следует избегать их попадания на прибор. Перед работой припаркуйте автомобиль в хорошо проветриваемом месте.

(5) Не кладите устройство на блоке распределения питания автомобиля. Сильные электромагнитные помехи могут привести к повреждению оборудования.

(6) После подключения прибора к авто, перед запуском двигателя, убедитесь, что ручник тормоз включен, а рычаг скорости находится в положении N или P, чтобы избежать несчастных случаев при запуске автомобиля.

(7) Когда двигатель работает при высокой температуре, избегайте контакта с горячими компонентами, такими как бак для воды и выхлопная система. Будьте осторожны с напряжением, создаваемым катушками зажигания, трамблером, цепью зажигания и свечами во время работы двигателя.

#### **1.4.2 Обратите внимание**

(1) Прибор является сложным и точным электронным инструментом. Не бросайте его, обращайтесь бережно.

(2) Проерьте все соединения, что избежать проблем по причине плохого контакта.

(3) При использовании кабелей и разъемов проверяйте винты, чтобы избежать отсоединения и повреждения разъемов при перемещении. При вынимании разъема держитесь за переднюю часть корпуса разъема и не тяните за кабель, чтобы не повредить диагностический интерфейс.

(4) Когда электрические компоненты находятся под напряжением, цепь нельзя разъединять. Иначе может возникнуть самоиндукция, взаимная индуктивность между датчиками тока и ЭБУ автомобиля.

(5) Эксплуатация этого прибора требует определенной квалификации по диагностике и техническому обслуживанию транспортных средств, а также полное понимание электронной системы управления тестируемого транспортного средства.

### 1.4.3 Работа с ЭБУ автомобилей

При выполнении диагностики автомобиля, оснащенном ЭБУ, необходимо учитывать следующее:

(1) Не размещайте объекты с магнитным полем, такие как радиодинамики, рядом с ЭБУ, так как магнитные свойства динамиков могут повредить схемы и компоненты ЭБУ.

(2) При включенном зажигании нельзя отключать внутреннее электрооборудование автомобиля. Из-за самоиндукции катушки при отключении будет генерироваться высокое мгновенное напряжение, что приведет к выходу из строя датчиков, прибора и/или ЭБУ;

(3) При выполнении ремонта следует соблюдать особую осторожность, чтобы не повредить ЭБУ и датчик;

(4) При проведении работ на или рядом с

(4) When working on or near the

цифровым измерителем, управляемым ЭБУ, обязательно наденьте заземляющий металлический провод, один конец которого прикремлен к телу, а другой конец обернут вокруг запястья;

(5) При проведении сварочных работ на автомобиле необходимо предварительно отключить питание системы ЭБУ;

(6) Не используйте контрольные лампы для проверки электрических устройств, связанных с ЭБУ, чтобы предотвратить повреждение ЭБУ или датчика;

(7) Не проверяйте ЭБУ и датчики с помощью стрелочного омметра, если это не указано в процедуре. Всегда используйте высокоимпедансный цифровой мультиметр.

## 2 Описание Прибора

### 2.1 Описание Прибора

TS810 Pro это профессиональный, высокоэффективный прибор для диагностики грузовиков, коммерческой, строительной и специальной техники.

- В приборе использован мощный 4-х ядерный процессор Cortex-A53 2.0GHz с быстрой оперативной памятью 2GB LPDDR4 и хранилищем на 32GB.
- ОС Android 10.0 OS развернута на 8.0" IPS планшете с емкостным дисплеем и мультитачем.
- Встроенная литиумно-полимерная батарея может работать в течение 10 часов.
- Поддержка Базовых функций:: Чтение Инфо ЭБУ, Чтение/Удаление кодов ошибок, Текущие параметры, Активационные Тесты, Замороженные Данные
- Спецфункции: Сброс ТО, Тест Цилиндров, Замена DPF



Принудительная регенерация, Программирование форсунок, Снятие лимита скорости, Тест высокой скорости, Коррекция на XX, Входящий и Выходящий Тесты, Продувка, Калибровка уровня, Адаптация XX, Программирование ключей, Синхронизация Распредвала, Замена ЭБУ, Чтение/Прописка VIN, Вариантное кодирование, Регулировка XX, Программирование ЭБУ.

## 2.2 VCI Модуль

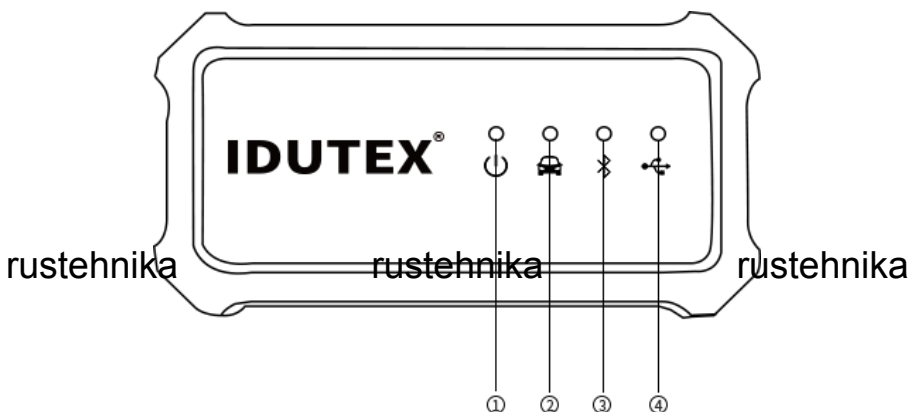

No.	Название	Описание
①	Индикатор Питания	Зажигается при подключении питания(от автомобиля)
②	Индикатор Коммуникации	Мигает во время коммуникации
③	Индикат. Bluetooth	Загорается при связи с планшетом
④	Индикатор USB	Загорается при связи с планшетом

rustehnika

rustehnika

rustehnika

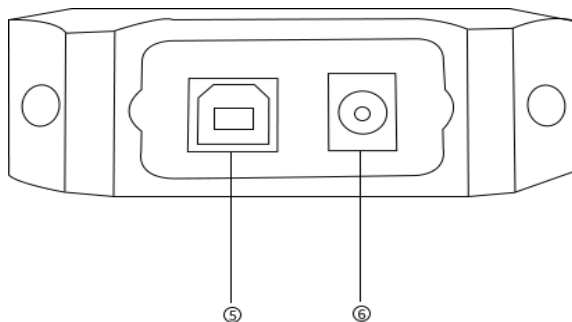

No.	Название	Описание
⑤	USB интерфейс	Используется для проводной коммуникации с планшетом
⑥	DC интерфейс	Используется для питания

rustehnika

rustehnika

rustehnika

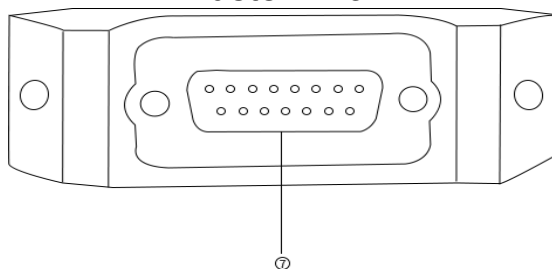

No.	Название	Описание
⑦	Разъём Главного Кабеля	Подключение Главного кабеля OBDII

rustehnika

rustehnika

rustehnika

**Спецификация VCI Интерфейса**

Процессор	ARM 32-bit Cortex процессор
Входящее напряжение	DC 8-30V
Рабочая температура	от -10 до 70°C , Влажность:<90%
Температура хранения	от -30 до 120°C , Влажность:<90%
Тип коммуникации	Bluetooth или USB
Протоколы	ISO 9141, ISO14230, ISO15765, ISO11898, SAE-J1850 VPW, SAE-1850 PWM, J1939, J1708, UDS, K/L lines, High speed CAN, Middle speed CAN, Low speed CAN and Single wire CAN

## 2.3 Планшет

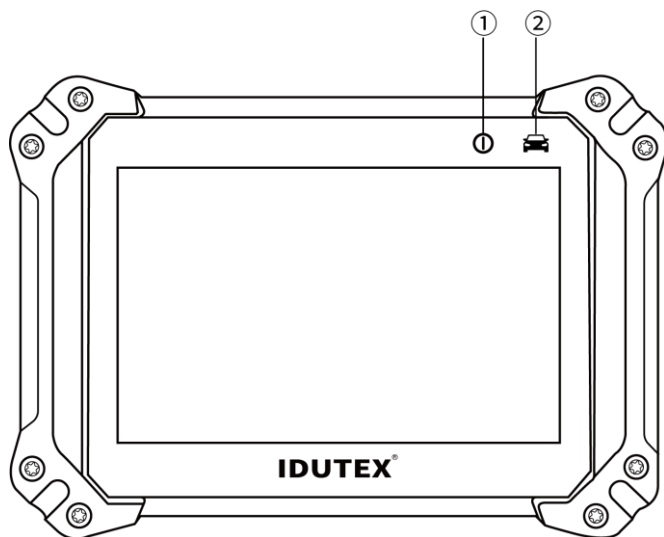

No.	Название	Описание
①	Индикатор Питания	Зелёный: Подается питание и заряд АКБ выше 20% Красный: Подается питание, но заряд АКБ ниже 20% Синий: идёт зарядка АКБ Зелёный при зарядке: АКБ запряжена
②	Индикатор Коммуникации	Светодиод мигает: идет коммуникация

rustehnika

rustehnika

rustehnika

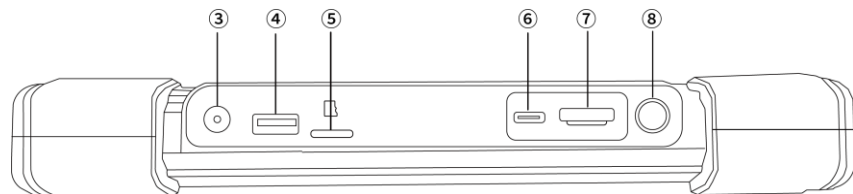

2.3-2 Вид сверху

No.	Название	Описание
③	DC Порт	Порт подключения питания
④	USB Порт	USB Порт
⑤	TF Слот	Слот TF карты, Поддержка до 32GB
⑥	Type-C Порт	Type-C порт
⑦	HDMI Порт	Порт интерфейса мультимедии
⑧	Кнопка Пуска	ВКЛ/ВЫКЛ системы

rustehnika

rustehnika

rustehnika

rustehnika

rustehnika

rustehnika

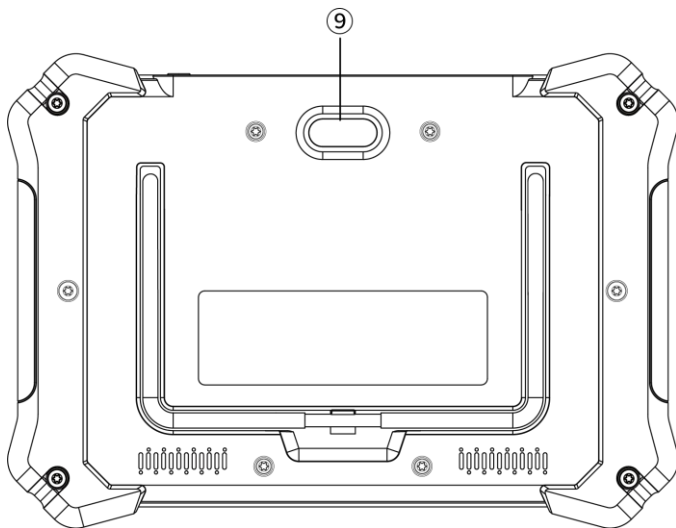

2.3-3 Тыльная сторона планшета

No.	Название	Описание
⑨	Камера	Объектив камеры и вспышка

## 2.4 Спецификация планшета

Название	Описание
CPU	Quad-core Cortex-A53 2.0GHz
GPU	G52 3EE MC1@800MHz
Операцион-я С-ма	Android 10. 0
ROM	32 GB EMMC
RAM	2G LPDDR4
Дисплей	8.0 дюймов IPS Мультитач Ёмкостной Тач скрин, разрешение 800*1280 пикселей

Камера(задняя)	5.0 мегапикселей, AF с подсветкой
Подключение	WiFi: 802.11 b/g/n/ac Support Hot spot/ 2.4/5GHz BlueTooth 5.0, USB 2.0, Type-C HDMI: 1080P Output TF Карта (Поддержка до 32GB)
Аудио	Микрофон Два динамика
Питание и АКБ	8000 mAh 3.7 V литиумно-полимерная АКБ
Напряжение	8V – 30V
Потребление	6.5 W
Раб. Температура	-10 до 50°C (14 до 122°F)
Тем-ра хранения.	-20 до 60°C (-4 до 140°F)
Размеры (ШxВxС)	270 mm(10.63 in) x 193 mm(7.60 in) x 38 mm(1.50 in)
	NW: 1.20 кг (2.65 lb) GW: 3.00 кг (6.61 lb)
Протоколы коммуникации	ISO 9141-2, ISO 14230-2, ISO 15765-4, K/L-Line, SAE-J1850 VPW, SAE-J1850 PWM, CAN ISO 11898, Highspeed, Middlespeed, Lowspeed и Singlespeed CAN, GM UART, UART Echo Byte Протокол, Honda Diag-H Протокол, TP2.0, TP1.6, SAE J1939, SAE J1708, Fault-Tolerant CAN.

### 3 Информация о программе

В главном меню расположены основные кнопки управления: Диагностика, Программирование ЭБУ, Удаленная Поддержка, Справочник DTC, Обновления, Управление Данными, Отправка Логов, Настройки.

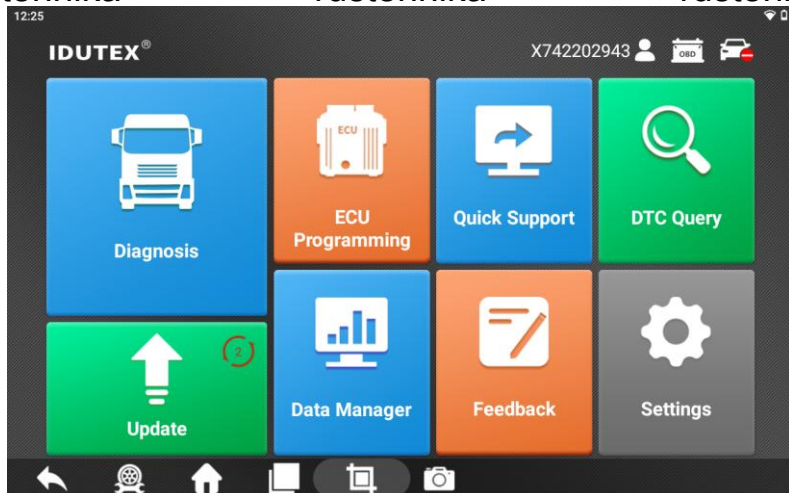

Специализированная программа углубленной диагностики для Легких Коммерческих Автомобилей, Тяжелых Коммерческих Автомобилей, Китайских Грузовиков, Строительной Техники, Индустриальных Двигателей, Сельхозтехники, Система АБС, Флэшированию ЭБУ и диагностики по протоколу OBDII.



rustehnika

rustehnika

rustehnika

	ALL	DIESEL	EXPERT	
HEAVY TRUCK				
LIGHT TRUCK				
CHINA TRUCK	HYUNDAI HEAVY TRUCK	KIA HEAVY TRUCK	BENZ	DAF
CONSTRUCTION				
AGRICULTURE				
ENGINE	MAN	ERF	SCANIA	ASHOK_LEYLAND
ABS				
ECU FLASHING				
OBDII	TATA	MITSUBISHI	FUSO	HINO

rustehnika

rustehnika

rustehnika

	ALL	DIESEL	EXPERT	
HEAVY TRUCK				
CHINA TRUCK	TOYOTA	SSANGYONG	GM	FORD
CONSTRUCTION				
AGRICULTURE				
ENGINE	SUZUKI	GREAT WALL	SAIC MAXUS	ZHENGZHOU NISSAN
ABS				
ECU FLASHING				
OBDII	BYD	YUEJIN	KAMA	JINBEI

rustehnika

rustehnika

rustehnika

rustehnika

rustehnika

rustehnika



rustehnika

rustehnika

rustehnika



rustehnika

rustehnika

rustehnika

rustehnika

rustehnika

rustehnika

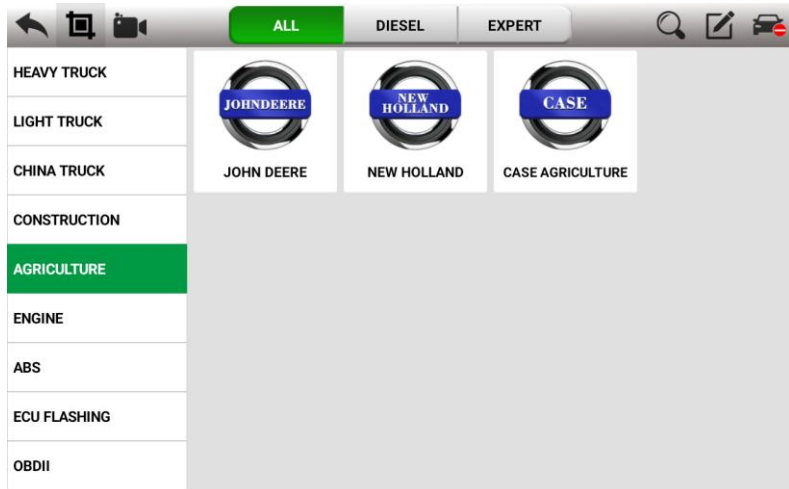

rustehnika

rustehnika

rustehnika



rustehnika

rustehnika

rustehnika

rustehnika

rustehnika

rustehnika



rustehnika

rustehnika

rustehnika

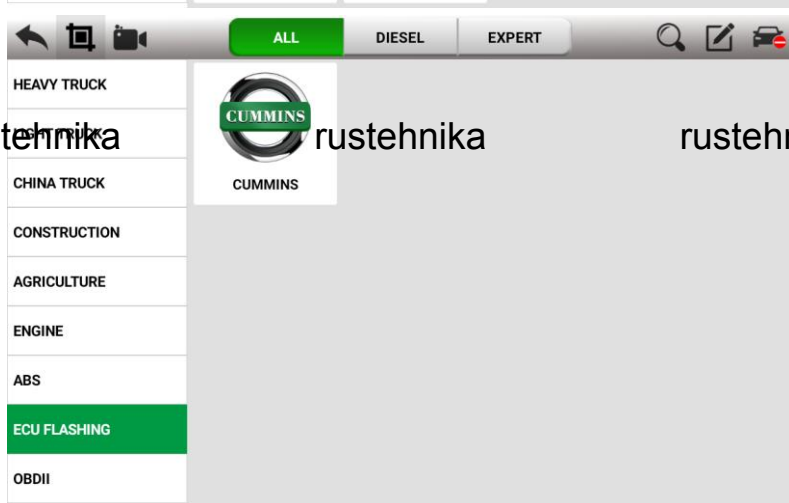

rustehnika

rustehnika

rustehnika

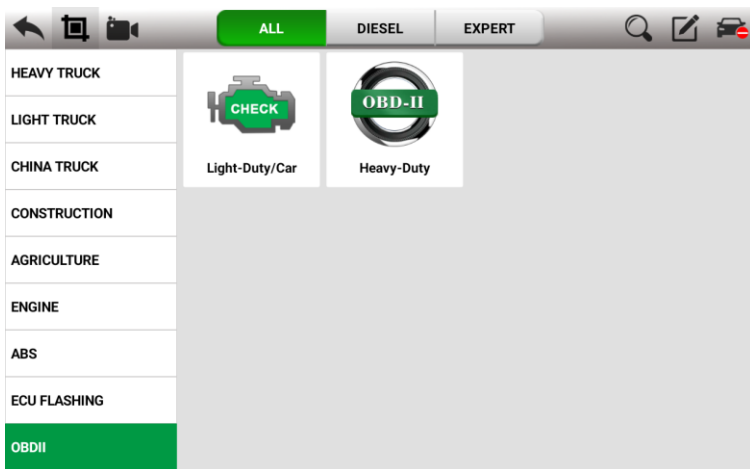

### 3.2 Программирование ЭБУ

Поддержка он-лайн программирования и Кодирования ЭБУ Cummins.

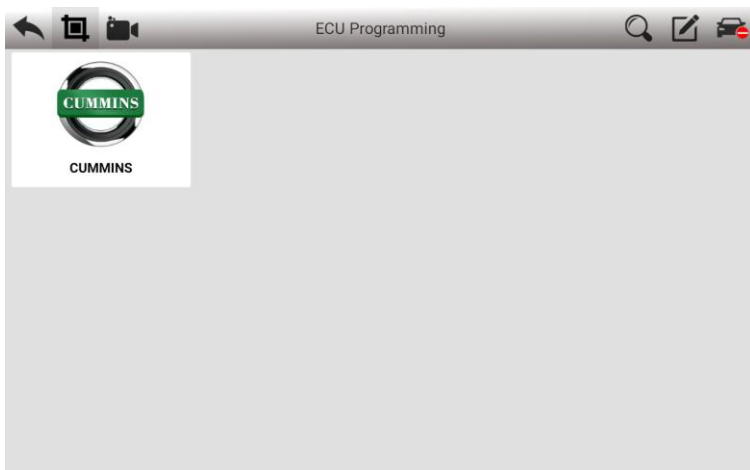

### 3.3 Обновления

В меню Обновлений можно проверить наличие новых программ, подключив предварительно сканер к Интернету, выбрать нужные и загрузить в прибор. Тут же можно проверить описание новых модулей.

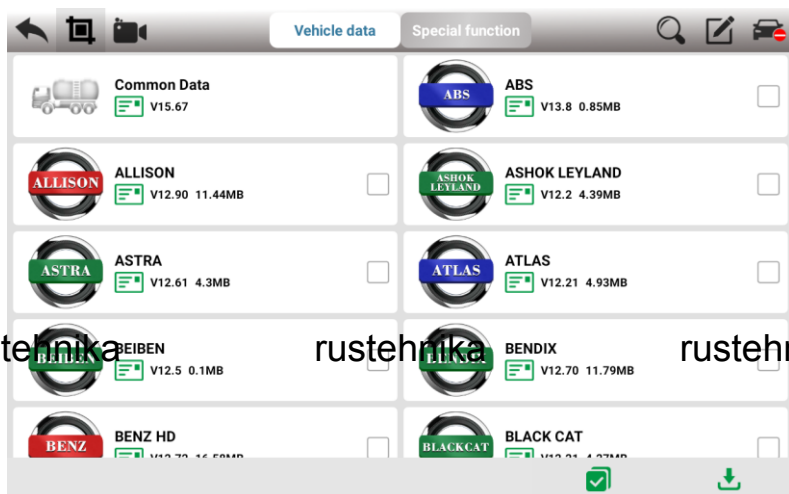

### 3.4 Управление Данными

В этом меню можно управлять сохраненными скрин-шотами, записанными видео, записями экрана, программными файлами, сохраненными отчетами, функциональным списоком.

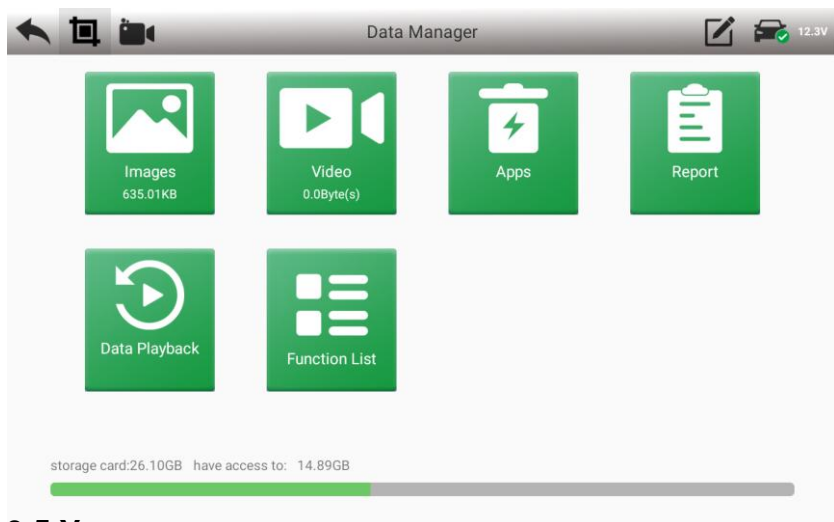

### 3.5 Удаленная поддержка

Встроенная программа Teamviewer QuickSupport для удаленного подключения к территории РФ рекомендуется загрузить AnyDesk через меню Android дополнительно.

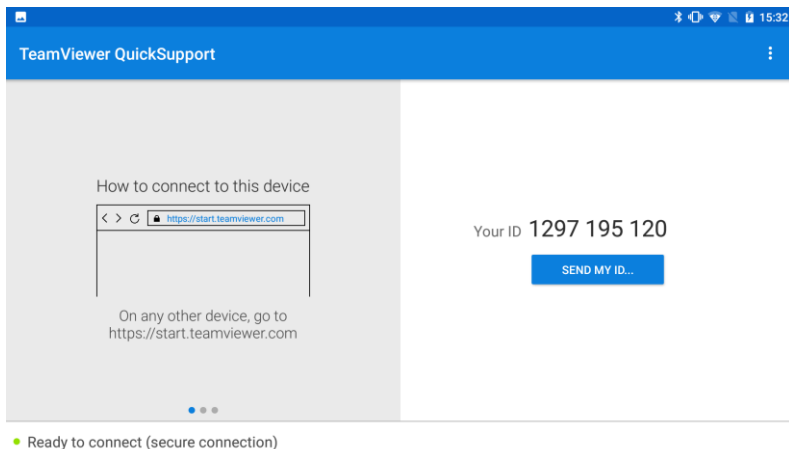

### 3.6 Справочник DTC

Список общих кодов ошибок для быстрого поиска описания кода и определения неисправности.

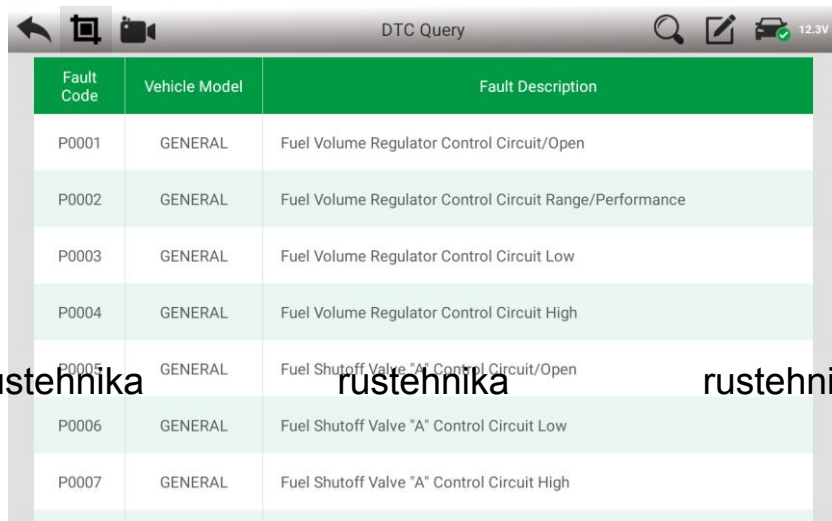

Fault Code	Vehicle Model	Fault Description
P0001	GENERAL	Fuel Volume Regulator Control Circuit/Open
P0002	GENERAL	Fuel Volume Regulator Control Circuit Range/Performance
P0003	GENERAL	Fuel Volume Regulator Control Circuit Low
P0004	GENERAL	Fuel Volume Regulator Control Circuit High
P0005	GENERAL	Fuel Shutoff Valve "A" Control Circuit/Open
P0006	GENERAL	Fuel Shutoff Valve "A" Control Circuit Low
P0007	GENERAL	Fuel Shutoff Valve "A" Control Circuit High

### 3.7 Обратная связь и Загрузка логов

С помощью этого меню можно отправлять логи связи сканера и автомобиля в режиме он-лайн в нашу Техническую поддержку напрямую для оказания помощи по тем или иным функциям и, если требуется, доработки программы по желанию пользователя.



Feedback

Vehicle Name: ☰

Question Type ▼

\* Complaint Content:

Attachments +

Submit

### 3.8 Настройки

Настройка запуска ДЕМО режима, выбор Единиц измерения, Степень сложности системы, Инфо версия экрана, Инфо версия приложения  
Смена языка.

Settings

- Run Mode
- Unit
- Search Engine
- System Info
- User Info
- Version Update
- Languages
- About us

Diagnosis ✓

Demo ⊘

rustehnika

rustehnika

rustehnika

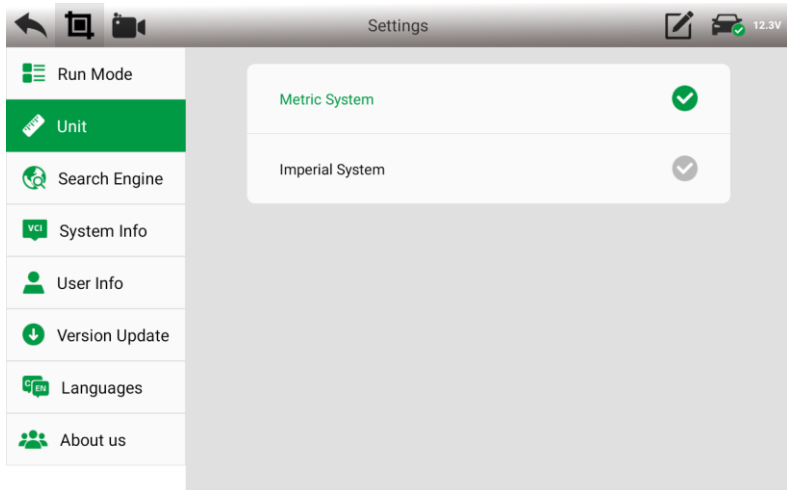

rustehnika

rustehnika

rustehnika

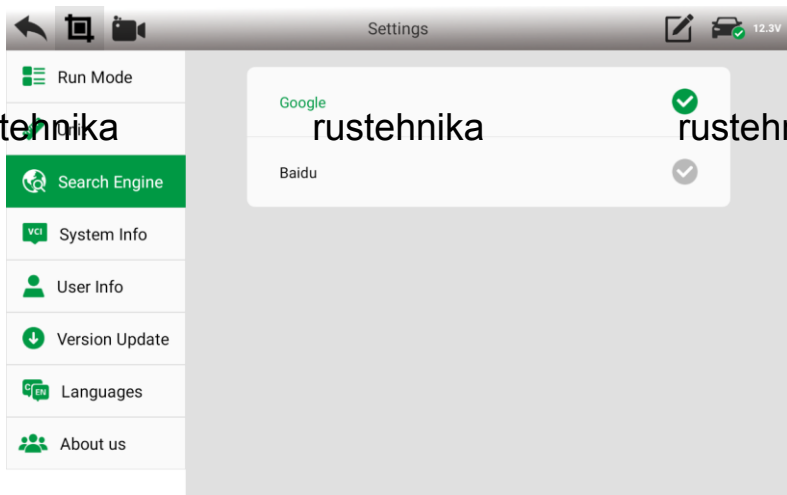

rustehnika

rustehnika

rustehnika

The screenshot shows the 'System Info' settings page. The left sidebar contains menu items: Run Mode, Unit, Search Engine, System Info (highlighted), User Info, Version Update, Languages, and About us. The main content area displays system details in a table:

System Name	Idutex
System Version	9.6
Firmware Version	7021 <span>VCI update</span>
Serial Number	T721030865
Equipment Capacity	26.10GB
Residual Capacity	14.89GB

At the top of the screen, there are navigation icons (back, home, camera), the title 'Settings', and status icons (refresh, edit, battery at 12.3V).

The screenshot shows the 'User Info' settings page. The left sidebar contains menu items: Run Mode, Unit, Search Engine, System Info, User Info (highlighted), Version Update, Languages, and About us. The main content area displays a form for user information:

User information :

First Name :

Last Name :

Country/Region:

Company/institution:

Mall:

Town/City:

address:

At the bottom of the form, there are icons for editing (pencil) and saving (floppy disk).

At the top of the screen, there are navigation icons (back, home, camera), the title 'Settings', and status icons (edit, battery at 12.3V).

rustehnika

rustehnika

rustehnika

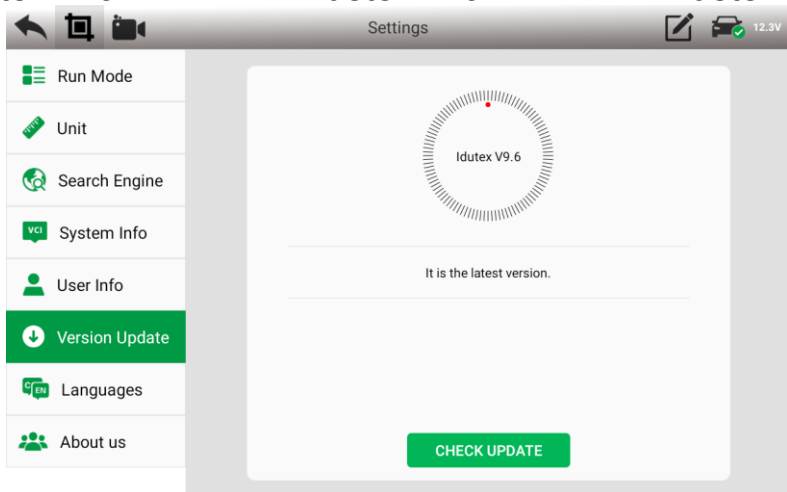

rustehnika

rustehnika

rustehnika

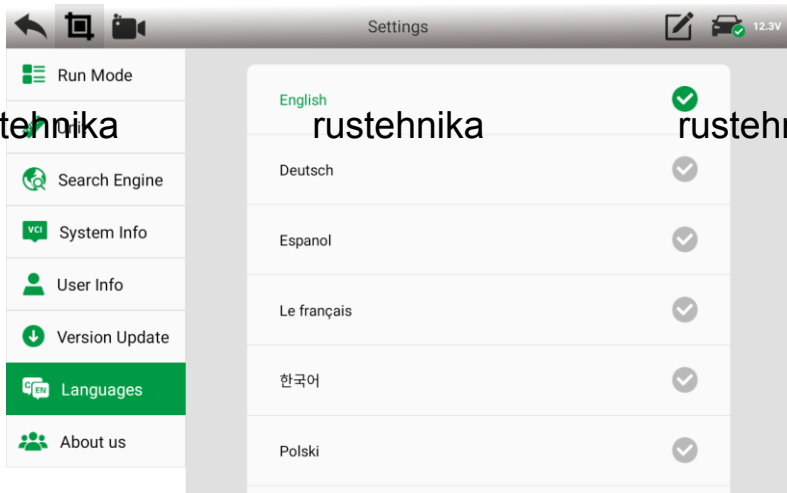

rustehnika

rustehnika

rustehnika

## 4 Первая активация прибора

(1) Нажмите кнопку Обновление на главном экране

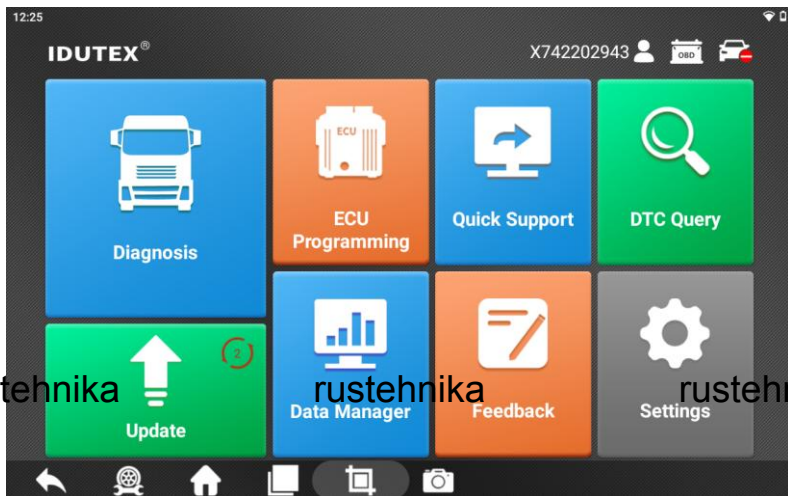

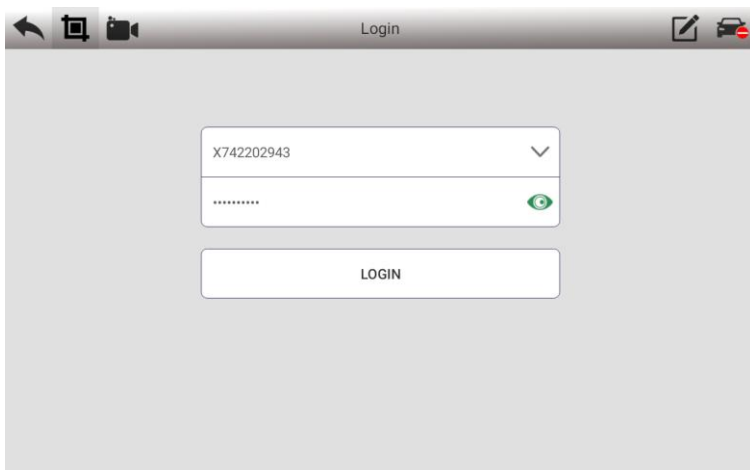

(2) Активируйте свою учетную запись. Логин (серийный номер) и пароль (на карточке в конверте в комплекте прибора).

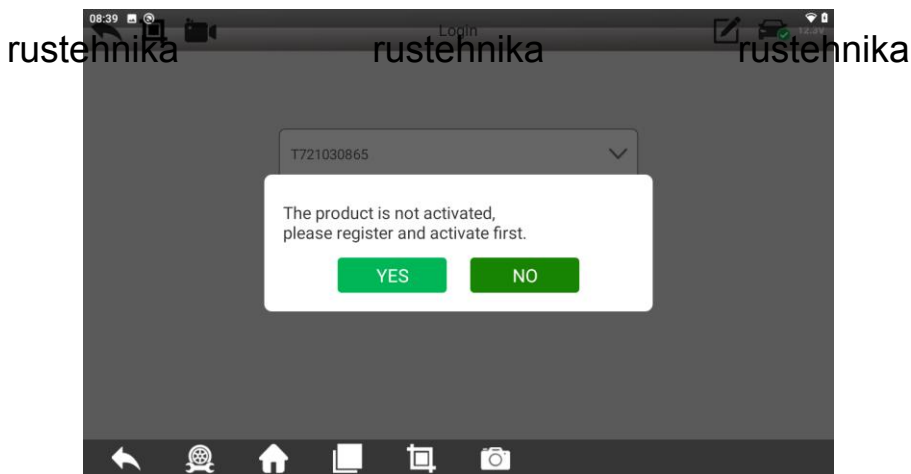

(3) Введите информацию по активации и нажмите кнопку АКТИВИРОВАТЬ(ACTIVATION).

Activation

First Name

Last Name

Email

Company

County/Region

ACTIVATION CANCEL

(4) После этого на указанную почту придет ссылка для активации электронной почты.

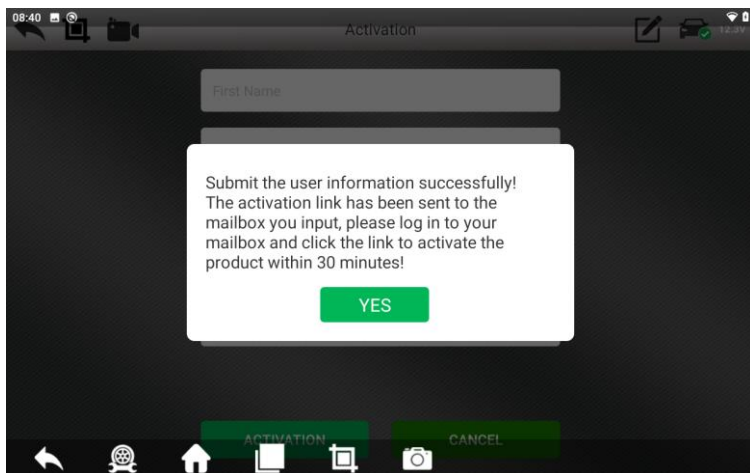

- (5) Войдите в свой почтовый ящик и перейдите по полученной ссылке для завершения активации.

## 5 Чистка, Уход и Гарантия

### 5.1 Чистка и уход за сканером

(1) Никогда не разбирайте прибор. Избегайте падений и ударов.

(2) Всегда кладите прибор на ровную, сухую поверхность с комнатной температурой. Избегайте накопления пыли, воздействия высоких температур, повышенной влажности, дыма, вибраций, прямого солнечного света, магнитных полей и жидкостей.

rustehnika rustehnika rustehnika  
(3) Во время хранения включайте и заряжайте прибор регулярно каждые три месяца.

(4) Отключайте кабель питания, если прибор не работает, чтобы продлить срок службы компонентов.

(5) Отключайте питание перед чисткой прибора.

(6) Избегайте воздействия чистящих жидкостей и жестких материалов, которые могут повредить поверхность. Удалите пыль и грязь мягкой тряпкой или салфеткой.

(7) Всегда держите экран в чистоте и **не наклеивайте защитных экраном или плёнок!** Экран может повредиться и это не будет считаться как гарантийный случай.

(8) Не кладите предмета на экран, чтобы избежать повреждения его поверхности.



## 5.2 Гарантия

Гарантия распространяется только на приборы, проданные официальными дилерами, авторизованными IDUTEX. Если прибор куплен на китайской торговой он-лайн площадке (например, aliexpress и т.п.), то компания IDUTEX не несет никаких гарантийных обязательств по таким приборам.

### (1) Проверка прибора после покупки

После получения прибора внимательно осмотрите его комплектацию.

Сравните полученный прибор и аксессуары в комплекте с листом комплектации. Если вы считаете, что каких-то компонентов комплекта не хватает или компоненты имеют повреждения, незамедлительно свяжитесь с продавцом. Если информация передана не своевременно, производитель может не рассматривать запрос как гарантийный.

rustehnika rustehnika rustehnika

### (2) Гарантия на прибор

Гарантия на прибор начинается с даты его продажи, указанной в гарантийном талоне и активна в течение одного года. В случае возникновения поломки в гарантийный период, производитель оставляет за собой право безвозмездного ремонта или замены прибора на новый через авторизованный гарантийный сервис. Однако производитель не несет ответственности за доставку прибора до сервиса и до пользователя после проведения ремонта. По истечении гарантийного периода всех сервисные работы проводятся на возмездной основе. Гарантия касается

только сканера и планшета. На адаптеры и другие аксессуары гарантия не распространяется.

### **(3) Бесплатные обновления**

Все пользователи имеют право бесплатно обновлять программное обеспечение прибора в течение 2 (двух) лет после регистрации прибора. По истечении этого срока взимается плата.

### **(4) Не покрывается гарантией**

A. Неисправности и дефекты не связанные с качеством производства и работы сканера IDUTEX, включая, но не ограничивая, несоблюдение инструкций производителя, физические повреждения сканера, разборку прибора без письменного одобрения IDUTEX, подключение неоригинальных аксессуаров, повреждения из-за неправильной транспортировки или хранения.

B. Естественный износ корпуса, кнопок, экрана и адаптеров.

C. Повреждения, связанные с удалением серийного номера или модификацией программы.

D. Модификация без письменного разрешения IDUTEX.

### **(5) Программа гарантии на оборудование**

При появлении неисправности свяжитесь с региональным представителем IDUTEX и сообщите о проблемах, заполнив гарантийный талон и сообщив серийный номер прибора и контактные данные пользователя.

**ВНИМАНИЕ:** Проблемы, связанные с функциями диагностической программы, не являются гарантией!

---

Приобретая данный прибор Пользователь соглашается, что сканер является сложным электронным прибором, работа с которым требует специализированной квалификации, а данный прибор не может поддерживать все функции абсолютно на всех автомобилях и системах.

---

#### **(6) Обслуживание после истечения срока гарантии**

Если прибору требуется ремонт по истечении гарантийного периода, то пользователь может обратиться к локальному дистрибьютеру или в авторизованный сервисный центр, который может провести возмездный ремонт за счет Пользователя. Стоимость запчастей и работы устанавливается сервисным центром индивидуально.

rustehnika

rustehnika

rustehnika

rustehnika

rustehnika

rustehnika

rustehnika

rustehnika

rustehnika

rustehnika

rustehnika

rustehnika

rustehnika

rustehnika

rustehnika

rustehnika

rustehnika

rustehnika

rustehnika

rustehnika

rustehnika



rustehnika

rustehnika

rustehnika

---

TEL: +86-(0)755-26407749

FAX: +86-(0)755-26407749

EMAIL: [service@idutex.com](mailto:service@idutex.com)

WEB: [www.idutex.com](http://www.idutex.com)

Address: Room 401, Building B11, Yintian Industrial Zone, Yantian,  
Xixiang, Baoan, Shenzhen

rustehnika

rustehnika

rustehnika